

## Ηλεκτρονικός Χρονοθερμοστάτης Instat 2

### ΔΥΝΑΤΟΤΗΤΕΣ:

#### Καταστάσεις λειτουργίας:

- εβδομαδιαίο πρόγραμμα επαναλαμβάνει το ίδιο πρόγραμμα κάθε εβδομάδα
- ημερήσιο πρόγραμμα επαναλαμβάνει το ίδιο πρόγραμμα κάθε ημέρα
- χειροκίνητη λειτουργία ρυθμίζει την θερμοκρασία χωρίς την επέμβαση κάποιου χρονοπρογράμματος
- λειτουργία "party, διακοπών" δυνατότητα συγκεκριμένης ρύθμισης τις θερμοκρασίας
- λειτουργία ρύθμισης θερμοκρασίας για μέρες εργάσιμες ή αργίες

#### Δυνατότητα ρύθμισης 4 χρονικών ζωνών:

- πρωί ( 06.00 – 08.30 ) ☀
- μεσημέρι ( 08.30 – 17.00 ) ☀
- απόγευμα ( 17.00 – 22.00 ) ☀
- βράδυ ( 22.00 – 23.00 ) 🌙

Τα χρονικά διαστήματα της κάθε ζώνης είναι προ-ρυθμισμένα από τον κατασκευαστή αλλά υπάρχει η δυνατότητα αλλαγής των ρυθμίσεων από τον χρήστη.

#### Δυνατότητα ρύθμισης 4 διαφορετικών επιθυμητών θερμοκρασιών:

- χρονικής ζώνης πρωινού: 5...30°C ρυθμιζόμενο από τον χρήστη
- χρονικής ζώνης μεσημεριού: 5...30°C ρυθμιζόμενο από τον χρήστη
- χρονικής ζώνης απογεύματος: 5...30°C ρυθμιζόμενο από τον χρήστη
- χρονικής ζώνης νύχτας: 5...30°C ρυθμιζόμενο από τον χρήστη



## **ΡΥΘΜΙΣΕΙΣ:**

### **Ρύθμιση ώρας και ημέρας**

Με το πλήκτρο **Mode** επιλέγουμε το  και με τα πλήκτρα + ή - επιλέγουμε την μέρα με αντιστοιχία 1= Δευτέρα ..... 7= Κυριακή. Πατάμε **OK**.

Έπειτα με τα βελάκια + ή - ρυθμίζουμε την ώρα, πατάμε **OK** και κάνουμε το ίδιο για να ρυθμίσουμε τα λεπτά.

### **Ρύθμιση εργάσιμων ημερών και αργιών**

Με το πλήκτρο **Mode** επιλέγουμε το  και με τα πλήκτρα + ή - επιλέγουμε το σύμβολο  για την εργάσιμη ημέρα ή το σύμβολο  για την αργία.





Με το πλήκτρο **OK** επιλέγουμε την ημέρα της εβδομάδας που θέλουμε να την χαρακτηρίσουμε σαν εργάσιμη ή αργία.

Με τα πλήκτρα + ή - την ορίζουμε σαν εργάσιμη ή αργία.





### **Καταστάσεις λειτουργίας**

Με το πλήκτρο **Mode** μπορούμε να τροποποιήσουμε τις προ-ρυθμισμένες από τον κατασκευαστή χρονικές ζώνες και επιθυμητές θερμοκρασίες.

Δηλαδή οι υπάρχουσες χρονικές ρυθμίσεις:

- πρωί ( 06.00 – 08.30 ) 
- μεσημέρι ( 08.30 – 17.00 ) 
- απόγευμα ( 17.00 – 22.00 ) 
- βράδυ ( 22.00 – 23.00 ) 

Μπορούν να τροποποιηθούν π.χ. σε:

- πρωί ( 06.00 – **09.00** ) 
- μεσημέρι ( **09.00** – 17.00 ) 
- απόγευμα ( 17.00 – **21.00** ) 
- βράδυ ( **21.00** – 23.00 ) 

Και οι επιθυμητές θερμοκρασίες για τις εργάσιμες ημέρες, από τις υπάρχουσες:

- χρονικής ζώνης πρωινού: 20°C
- χρονικής ζώνης μεσημεριού: 18°C
- χρονικής ζώνης απογεύματος: 21°C
- χρονικής ζώνης νύχτας: 15°C

Μπορούν να τροποποιηθούν σε:

- χρονικής ζώνης πρωινού: 19°C
- χρονικής ζώνης μεσημεριού: 20°C
- χρονικής ζώνης απογεύματος: 22°C
- χρονικής ζώνης νύχτας: 14°C

### **Αποθήκευση των ρυθμίσεών μας**

Αφού έχουμε οριστικοποιήσει τις αλλαγές που θέλουμε και προκειμένου να καταγραφούν στην μνήμη του χρονο-θερμοστάτη, πατάμε πρώτα το πλήκτρο **OK** και κατόπιν το πλήκτρο **Mode** και τα κρατάμε ταυτόχρονα πατημένα για 3 δευτερόλεπτα.

### **Επιλογή χειροκίνητης λειτουργίας**

Με το κουμπί **Mode** επιλέγουμε την κατάσταση λειτουργίας  και με τα βελάκια + ή - ορίζουμε την επιθυμητή θερμοκρασία που επιθυμούμε.

Για να φύγουμε από τη χειροκίνητη λειτουργία, πατάμε το πλήκτρο  και επιστρέφουμε στην αυτόματη ρύθμιση.

### **Επιλογή ενδείξεων στην οθόνη**

Υπάρχει η δυνατότητα να βλέπουμε στην οθόνη την παρούσα θερμοκρασία ή την επιθυμητή.

Από τον κατασκευαστή ο θερμοστάτης είναι ρυθμισμένος να εμφανίζει στην οθόνη την παρούσα θερμοκρασία.

Εάν θέλουμε να εμφανίζει την επιθυμητή θερμοκρασία τότε πατάμε το πλήκτρο  συνεχώς για 5 δευτερόλεπτα.

Ισχύει και το αντίστροφο.

## Ηλεκτρική συνδεσμολογία

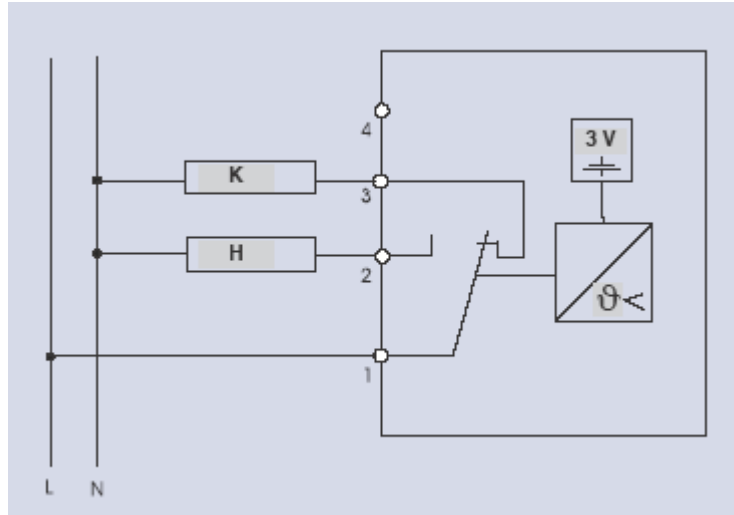

## Διαστάσεις

